

IMPLANTATION TECHNIQUE NEZ POUR S'AIMER

plan de masse

échelle 1/100

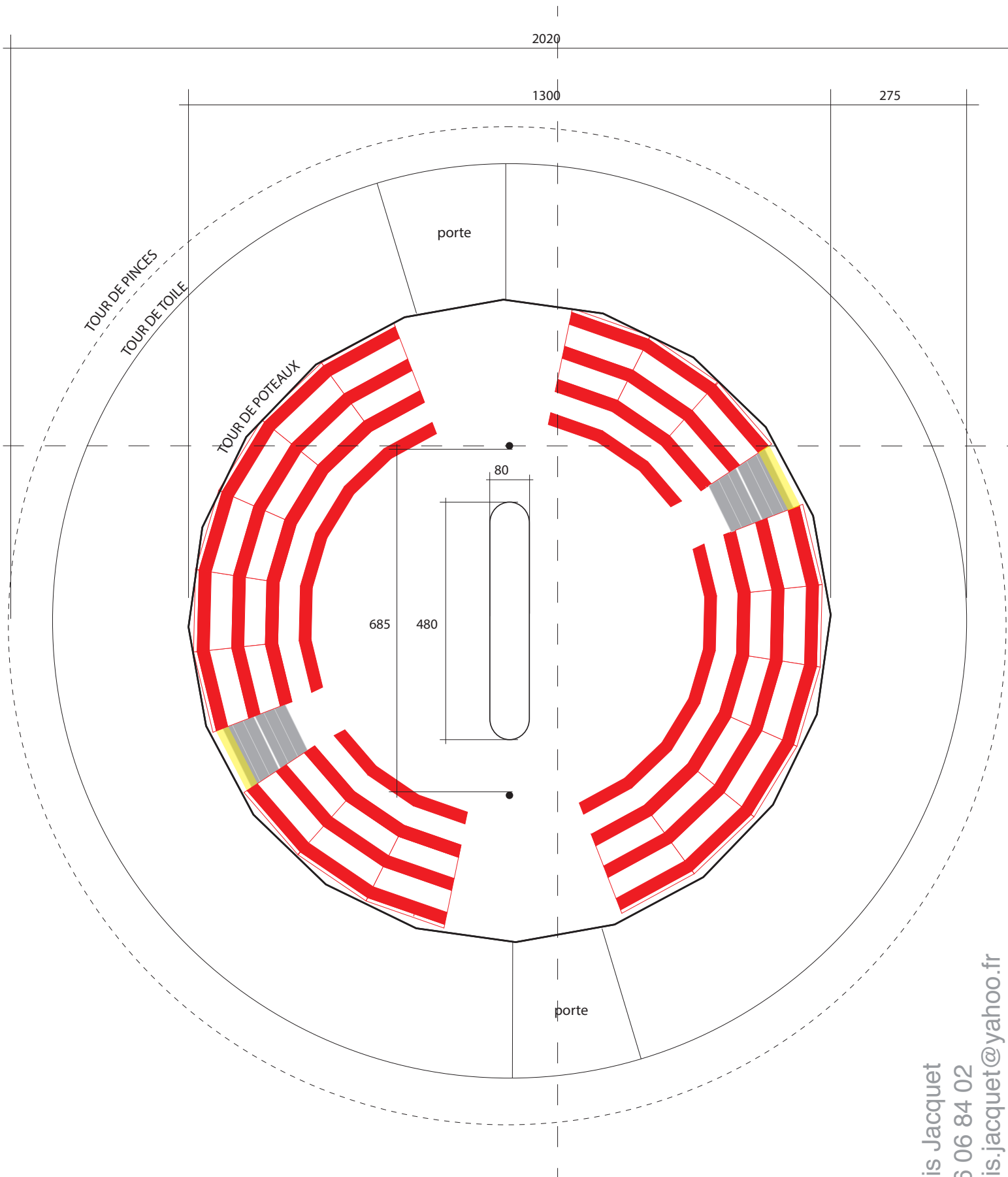

Mathis Jacquet
06 26 06 84 02
mathis.jacquet@yahoo.fr

IMPLANTATION TECHNIQUE NEZ POUR S'AIMER

plan de feu grill

échelle 1/100

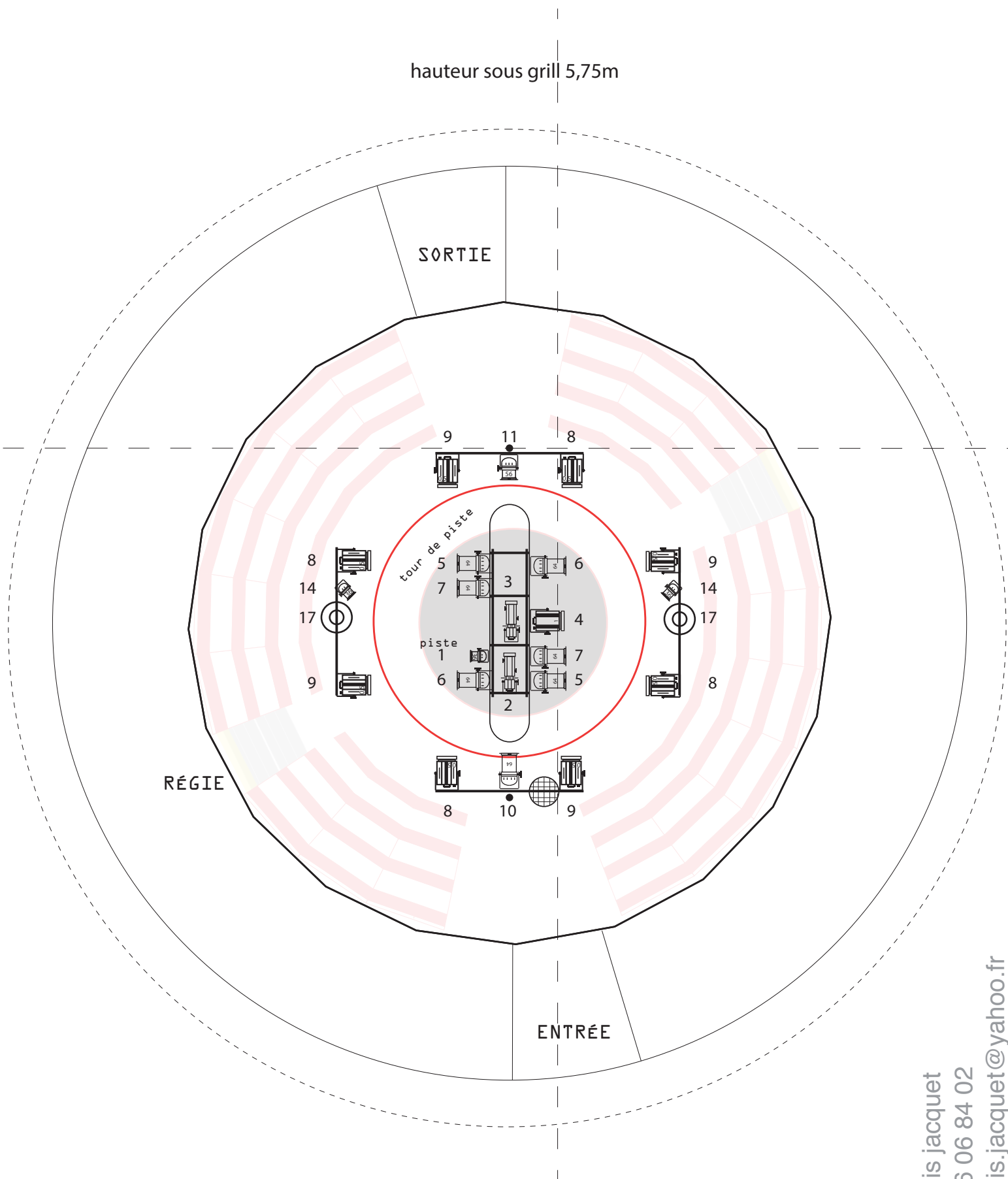

mathis jacquet
06 26 06 84 02
mathis.jacquet@yahoo.fr

IMPLANTATION TECHNIQUE NEZ POUR S'AIMER

plan de feu sol

échelle 1/100

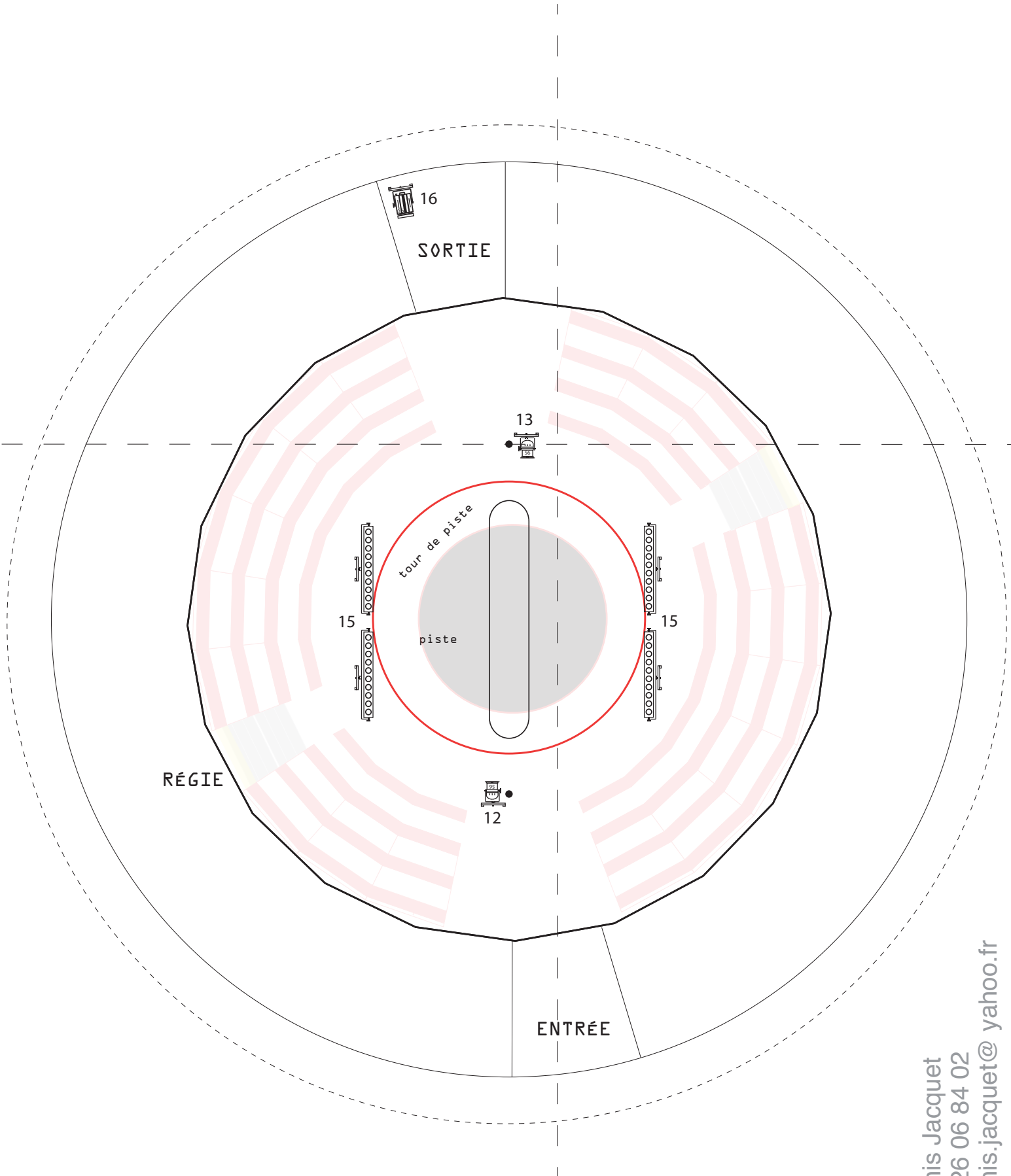

Mathis Jacquet
06 26 06 84 02
mathis.jacquet@ yahoo.fr

IMPLANTATION TECHNIQUE

NEZ POUR S'AIMER

légende

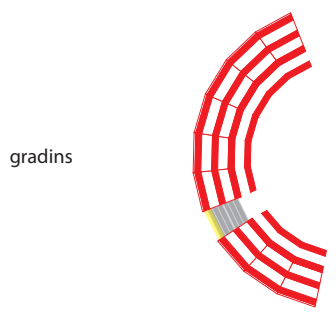
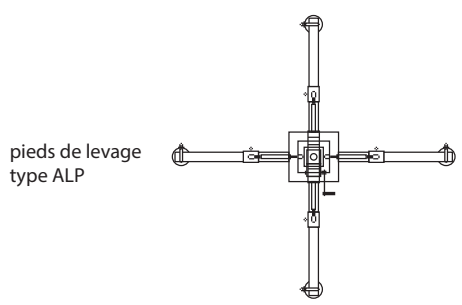
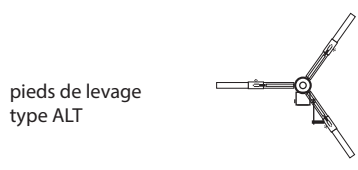
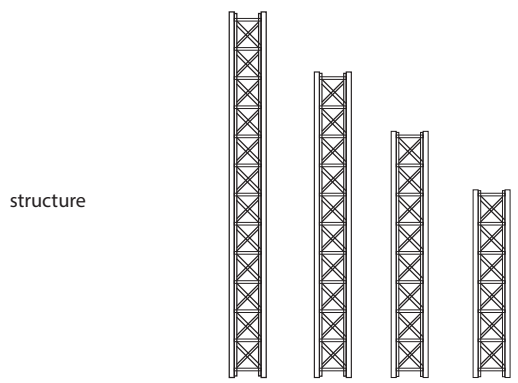
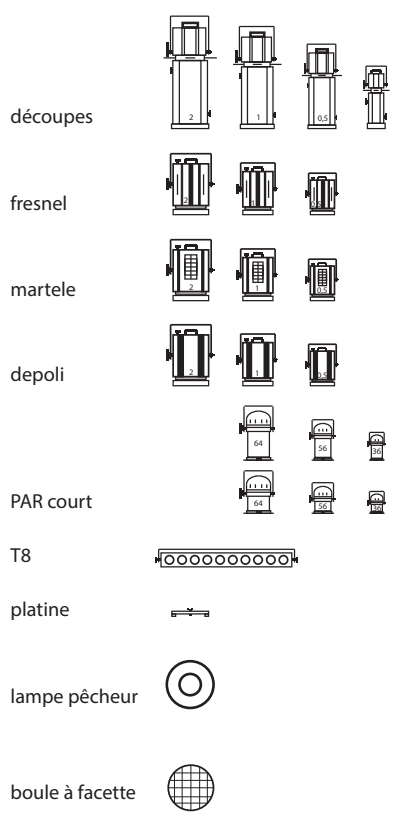

Mathis Jacquet
 06 26 06 84 02
 mathis.jacquet@yahoo.fr

IMPLANTATION TECHNIQUE NEZ POUR S'AIMER

nomenclature

patch	circuits	projecteurs	gélatines
1	1	1 x F1	
2	2	1 x découpe ADB 650w	
3	3	1 x découpe ADB 650w	
4	4	1 x PC 1Kw dépoli	
5	5	2 x PAR 64 1Kw cp95	
6	6	2 x PAR 64 1Kw cp95	
7	7	2 x PAR 64 1Kw cp95	
8	8	4 x PC 500w fresnell	
9	9	4 x PC 500w fresnell	
10	10	1 x PAR 64 1Kw cp62	
11	11	1 x PAR 56 300w cp62	
12	12	1 x PAR 56 300w cp62	
13	13	1 x PAR 56 300w cp62	
14	14	2 x F1 + boule à facette	
15	15	4 x rampe T8	
16	16	1 x PC 500w fresnell	
17	27	2 x lampes de pêcheurs	
18	18	2 x quartz 300w	

IMPLANTATION TECHNIQUE NEZ POUR S'AIMER

plan vierge pour implantation frontale

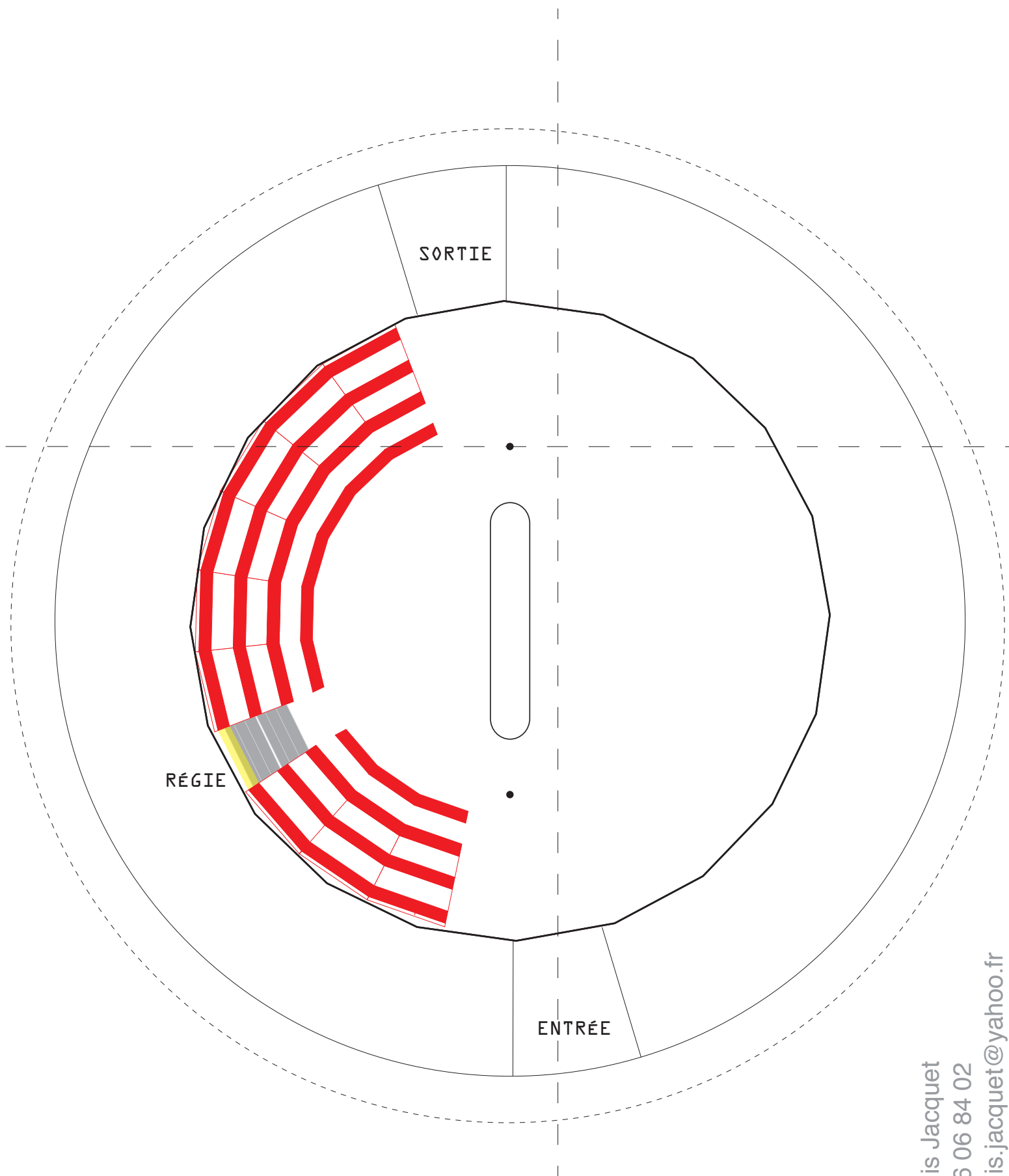

Mathis Jacquet
06 26 06 84 02
mathis.jacquet@yahoo.fr